

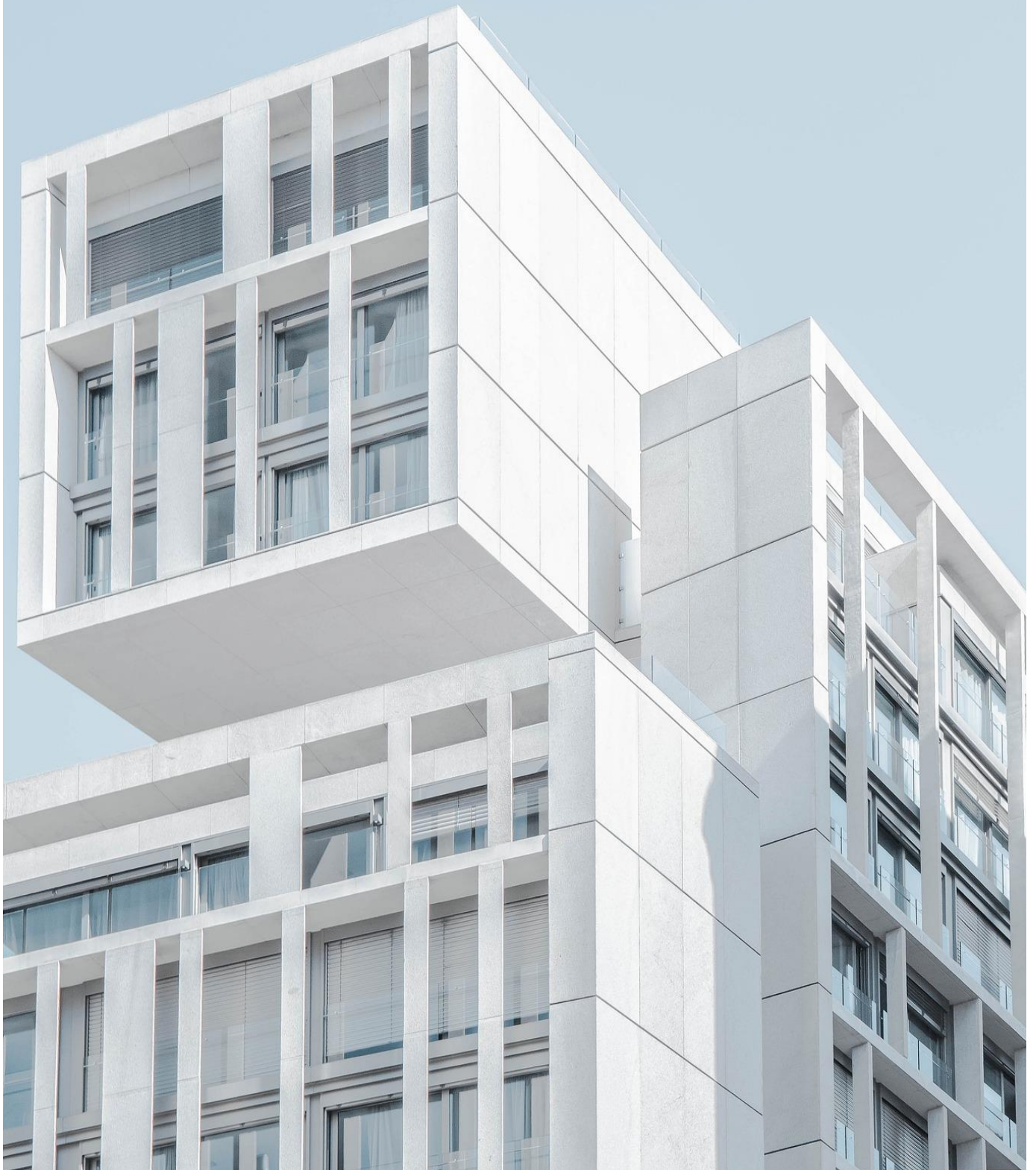

HINNASTO 2024



Sisältö

Hinnasto 1.9.2024



Ilmanvaihtokoneet

sivut 3-9



Suodattimet ja lisävarusteet

sivut 10-11



Liesikuvut

sivut 12-14



Huippuimurit

sivu 15

Yhteystiedot

sivu 16

VASTAVIRTAKENNOISET TALTERI ILMANVAIHTOKONEET

EUR / alv EUR / alv
0 % 25,5 %



DIVK-C91 CD/- CDRH
DIVK-C96 CD/- CDRH

7903475	Talteri DIVK-C91 CD R ilman asennustarvikkeita	2560,00	3212,80
7903476	Talteri DIVK-C91 CD L ilman asennustarvikkeita	2560,00	3212,80
7903487	Talteri DIVK-C91 CDRH R ilman asennustarvikkeita	2690,00	3375,95
7903488	Talteri DIVK-C91 CDRH L ilman asennustarvikkeita	2690,00	3375,95

- asennustarvikkeet tilattava erikseen

- ohjaus EC-liesikuvulla tai AHU Kosketusnäyttö paneelilla
- käyttöönotto AHU kosketusnäytöllä
- välikaapeli AHU:lle 2,5m
- erillinen kytkentärasia ulkoisille ohjauksille
- modbus
- jälkilämmitys sähkö
- etulämmitin sähkö
- automaattinen kesäohitus
- max. poistoilmavirta 76 l/s 100Pa
- poistoilmasuodatin ISO Coarse>75%
- tuloilmasuodatin ISO ePM1
- SEC-luokitus kylmä/keskim.ilmasto A+ / A
- CDRH integroidulla kosteuslähettimellä

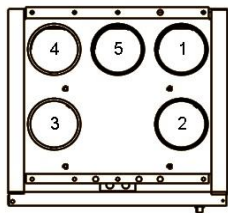

korkeus 495, syvyys 520 ja leveys 558 mm

7903477	Talteri DIVK-C96 CD R ilman asennustarvikkeita	2660,00	3338,30
7903478	Talteri DIVK-C96 CD L ilman asennustarvikkeita	2660,00	3338,30
7903489	Talteri DIVK-C96 CDRH R ilman asennustarvikkeita	2790,00	3501,45
7903490	Talteri DIVK-C96 CDRH L ilman asennustarvikkeita	2790,00	3501,45

- asennustarvikkeet tilattava erikseen

- ohjaus EC-liesikuvulla tai AHU Kosketusnäyttö paneelilla
- käyttöönotto AHU kosketusnäytöllä
- välikaapeli AHU:lle 2,5m
- erillinen kytkentärasia ulkoisille ohjauksille
- modbus
- jälkilämmitys sähkö
- etulämmitin sähkö
- automaattinen kesäohitus
- max. poistoilmavirta 90 l/s 100Pa
- poistoilmasuodatin ISO Coarse>75%
- tuloilmasuodatin ISO ePM1
- SEC-luokitus kylmä/keskim.ilmasto A+ / B
- CDRH integroidulla kosteuslähettimellä

Kanavalähdöt DIVK-C 91 - C 96

oikea, R	koneen kätisyys	vasen, L
1	jäteilma ulos	4
2	ulkoilma koneelle	3
3	poistoilma koneelle	2
4	tuloilma asuntoon	1
5	keittiön poisto -tulpattavissa	5

Asennustarvikkeet

7903295	Seinäasennussarja DIVK-C 91 - 96	135,00	169,43
7903421	Kattoasennuslevy DIVK-C 91 -96	112,00	140,56
7903063	Höyrysulun tiivistelevy DIVK-C 91 -96	60,00	75,30
7903479	Kosketusnäyttö AHU	218,00	273,59
7903470	Kosketusnäyttö AHU + välikaapeli 10m	232,00	291,16
VLM-001	Vesilukko Ventoloc Mini	32,00	40,16

- Varasuodattimet

7903480	Suodatinpakkaus C91 C, -CD / C96 C, -CD	23,00	28,87
---------	---	-------	-------

VASTAVIRTAKENNOISET TALTERI ILMANVAIHTOKONEET

EUR / alv EUR / alv
0 % 25,5 %

7903464	Talteri DIVK-C99 CD R ilman asennustarvikkeita	2985,00	3746,18
7903465	Talteri DIVK-C99 CD L ilman asennustarvikkeita	2985,00	3746,18
7903491	Talteri DIVK-C99 CDRH R ilman asennustarvikkeita	3110,00	3903,05
7903492	Talteri DIVK-C99 CDRH L ilman asennustarvikkeita	3110,00	3903,05

- asennustarvikkeet tilattava erikseen

- ohjaus EC-liesikuvulla tai AHU Kosketusnäyttö paneelilla
- käyttöönotto AHU kosketusnäytöllä
- välikaapeli AHU:lle 2,5m
- erillinen kytkentärasia ulkoisille ohjauksille
- modbus
- jälkilämmitys sähkö
- etulämmitin sähkö
- automaattinen kesäohitus
- max. poistoilmavirta d 125mm 106 l/s 100Pa
- max. poistoilmavirta d 160mm 124 l/s 100Pa
- poistoilmasuodatin ISO Coarse>75%
- tuloilmasuodatin ISO Coarse>75% + ISO ePM1
- SEC-luokitus kylmä/keskim.ilmasto A+ / A
- CDRH integroidulla kosteuslähettimellä



DIVK-C99 CD

Asennustarvikkeet

7903466	Seinäasennussarja DIVK-C 99-125	162,00	203,31
7903467	Seinäasennussarja DIVK-C 99-160	162,00	203,31
7903468	Kattoasennuslevy DIVK-C 99-125	145,00	181,98
7903469	Kattoasennuslevy DIVK-C 99-160	145,00	181,98
7903479	Kosketusnäyttö AHU	218,00	273,59
7903470	Kosketusnäyttö AHU + välikaapeli 10m	232,00	291,16
VLM-001	Vesilukko Ventoloc Mini	32,00	40,16

- Varasuodattimet

7903286	Suodatinpakkaus C99	25,00	31,38
---------	---------------------	-------	-------

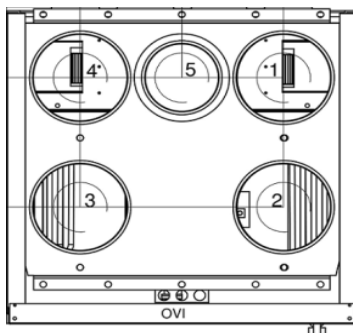

korkeus 498, syvyys 578 ja leveys 592 mm

Kanavalähdöt

oikeäkätinen, R		vasenkätinen, L
1	jäteilma ulos	4
2	ulkoilma koneelle	3
3	poistoilma koneelle	2
4	tuloilma asuntoon	1
5	keittiön poisto	5

7903486 Saneerausadapteri DIVK-C99 koneeseen

515,00 646,33



Asennustarvikevaihtoehdot

7903024 Asennussarja DIVK-290-1

130,00 163,15

7903025 Asennussarja DIVK-290-2

130,00 163,15

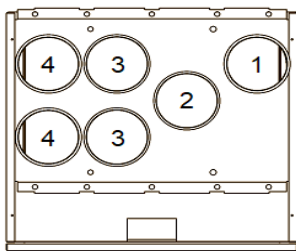

Asennussarja 1 oikea

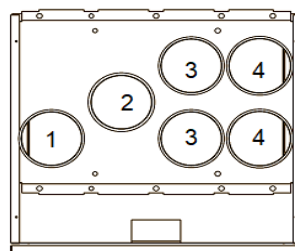

Asennussarja 1 vasen

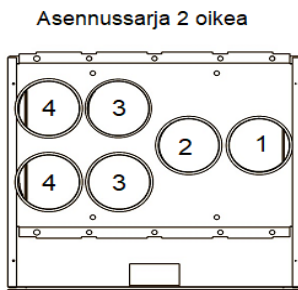

Asennussarja 2 oikea

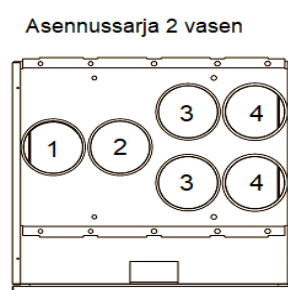

Asennussarja 2 vasen

Kanavalähdöt

- 1 jäteilma ulos
- 2 ulkoilma koneelle
- 3 poistoilma koneelle
- 4 tuloilma asuntoon

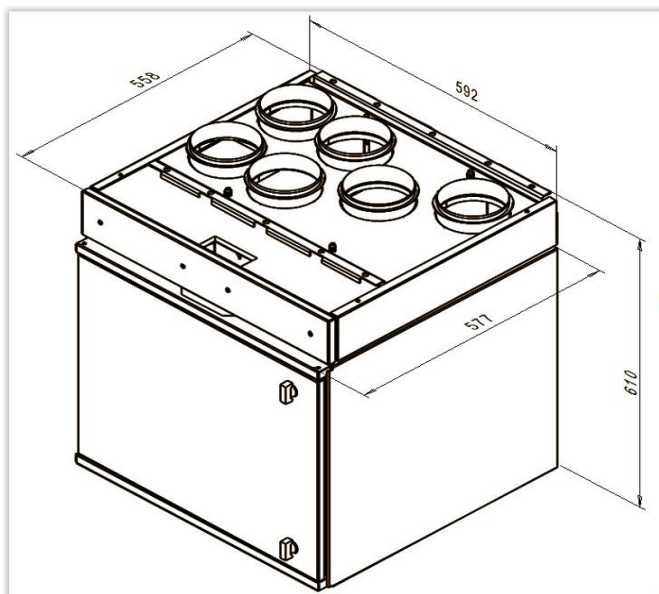

VASTAVIRTAKENNOISET TALTERI ILMANVAIHTOKONEET

EUR / alv EUR / alv
0 % 25,5 %



DIVK-C140 DEMA

7903396	Talteri DIVK-C140 DEMA R	3990,00	5007,45
7903397	Talteri DIVK-C140 DEMA L	3990,00	5007,45
	- kojerasiaan sijoitettava kosketusnäyttöllinen ohjainpaneeli 10 m välikaapelilla		
	- modbus		
	- jälkilämmitys sähkö		
	- etulämmitin sähkö		
	- automaattinen kesäohitus		
	- max. poistoilmavirta 140 l/s 100Pa		
	- poistoilmasuodatin ISO Coarse>75%		
	- tuloilmasuodatin ISO ePM1		
	- SEC-luokitus kylmä/keskim.ilmasto A+ / A		
7903398	Talteri DIVK-C140 DEMA VKL R	4262,00	5348,81
7903399	Talteri DIVK-C140 DEMA VKL L	4262,00	5348,81
	- kojerasiaan sijoitettava kosketusnäyttöllinen ohjainpaneeli 10 m välikaapelilla		
	- modbus		
	- jälkilämmitys vesi		
	- etulämmitin sähkö		
	- automaattinen kesäohitus		
	- max. poistoilmavirta 140 l/s 100Pa		
	- poistoilmasuodatin ISO Coarse>75%		
	- tuloilmasuodatin ISO ePM1		
	- SEC-luokitus kylmä/keskim.ilmasto A+ / A		
	Asennustarvikkeet;		
2920	Alasokkeli 150 mm (DIVK-C140)	93,00	116,72
2070	Sulkupelti kanavaan jousipalautteisella moottorilla 200mm (tehdasasennus)	440,00	552,20
	- Varasuodattimet		
7903400	Suodatinpakkaus C140	29,00	36,40

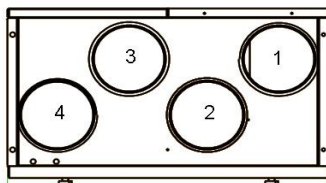

		Kanavalähdöt	
		oikeakätinen, R	vasenkätinen, L
1	jäteilma ulos		4
2	ulkoilma koneelle		3
3	poistoilma koneelle		2
4	tuloilma asuntoon		1

korkeus 950, syvyys 520 ja leveys 900 mm

VASTAVIRTAKENNOISET TALTERI ILMANVAIHTOKONEET

EUR / alv	EUR / alv
0 %	25,5 %
5250,00	6588,75
5250,00	6588,75



DIVK-C220 DEMA

- 7903405 Talteri DIVK-C220 DEMA R
7903406 Talteri DIVK-C220 DEMA L
- kojerasiaan sijoitettava kosketusnäyttöllinen ohjainpaneeli 10 m välikaapelilla
 - modbus
 - jälkilämmitys sähkö
 - etulämmitin sähkö
 - automaattinen kesäohitus
 - max. poistoilmavirta 230 l/s 100Pa
 - poistoilmasuodatin ISO Coarse>75%
 - tuloilmasuodatin ISO ePM1
 - SEC-luokitus kylmä/keskim.ilmasto A+ / B

7903407 Talteri DIVK-C220 DEMA VKL R	5780,00	7253,90
7903408 Talteri DIVK-C220 DEMA VKL L	5780,00	7253,90

- kojerasiaan sijoitettava kosketusnäyttöllinen ohjainpaneeli 10 m välikaapelilla
- modbus
- jälkilämmitys vesi
- etulämmitin sähkö
- automaattinen kesäohitus
- max. poistoilmavirta 230 l/s 100Pa
- poistoilmasuodatin ISO Coarse>75%
- tuloilmasuodatin ISO ePM1
- SEC-luokitus kylmä/keskim.ilmasto A+ / B

Asennustarvikkeet;		
2940 Alasokkeli 150 mm (DIVK-C220)	98,00	122,99
2071 Sulkupelti kanavaan jousipalautteisella moottorilla 250mm (tehdasasennus)	453,00	568,52

- Varasuodattimet

7903400 Suodatinpakkaus C220	29,00	36,40
------------------------------	-------	-------

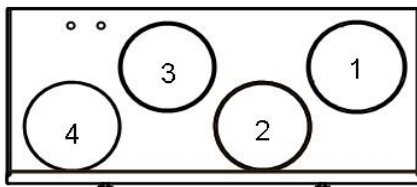

korkeus 950, syvyys 520 ja leveys 1100 mm

	Kanavalähdöt	
	oikeakätinen, R	vasenkätinen, L
1	jäteilma ulos	4
2	ulkoilma koneelle	3
3	poistoilma koneelle	2
4	tuloilma asuntoon	1

VASTAVIRTAKENNOISET TALTERI ILMANVAIHTOKONEET

EUR / alv EUR / alv
0 % 25,5 %



DIVK-C330 DEMA

7903283	Talteri DIVK-C 330 DEMA R	6295,00	7900,23
7903282	Talteri DIVK-C 330 DEMA L - kojerasiaan sijoitettava kosketusnäyttöllinen ohjainpaneeli 10 m välikaapelilla - modbus - jälkilämmitys sähkö - etulämmitin sähkö - automaattinen kesäohitus - max. poistoilmavirta 348 l/s 100Pa - suodatinvahti - poistoilmasuodatin ISO Coarse>75% - tuloilmasuodatin ISO ePM1	6295,00	7900,23
7903281	Talteri DIVK-C 330 DEMA VKL R	6795,00	8527,73
7903280	Talteri DIVK-C 330 DEMA VKL L - kojerasiaan sijoitettava kosketusnäyttöllinen ohjainpaneeli 10 m välikaapelilla - modbus - jälkilämmitys vesi - etulämmitin sähkö - automaattinen kesäohitus - max. poistoilmavirta 348 l/s 100Pa - suodatinvahti - poistoilmasuodatin ISO Coarse>75% - tuloilmasuodatin ISO ePM1	6795,00	8527,73
	Asennustarvikkeet;		
2071	Sulkupelti kanavaan jousipalautteisella moottorilla 250mm (tehdasasennus)	453,00	568,52
VLM-001	Vesilukko Ventoloc Mini	32,00	40,16
	- Varasuodattimet		
7903310	Suodatinpakkaus C330	39,00	48,95

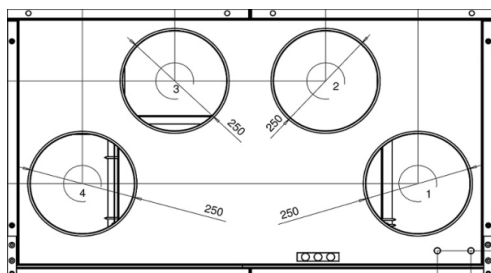

korkeus 1110, syvyys 672, leveys 1160 mm

		Kanavalähdöt			
			vasenkätinen, L		
oikeakätinen, R	1	jäteilma ulos	4		
	2	ulkoilma koneelle	3		
	3	poistoilma koneelle	2		
	4	tuloilma asuntoon	1		

RISTIVIRTAKENNOISET TALTERI ILMANVAIHTOKONEET

EUR / alv EUR / alv
0 % 25,5 %

7903039 Talteri DIVK-290 DEMA R ilman asennussarjaa

2253,00 2827,52

7903040 Talteri DIVK-290 DEMA L ilman asennussarjaa

2253,00 2827,52

- asennussarja tilattava erikseen

- kojerasiaan sijoitettava kosketusnäyttölinen ohjainpaneeli 10 m välikaapelilla

- jälkilämmitys sähkö

- kesäohitus

- max. poistoilmavirta 104 l/s 100Pa

- poistoilmasuodatin ISO Coarse>75%

- tuloilmasuodatin ISO Coarse>75% + ISO ePM1

- SEC-luokitus kylmä/keskim.ilmasto A+ / B



DIVK-290 DEMA

Asennustarvikkeet;

7903024 Asennussarja DIVK-290-1

130,00 163,15

7903025 Asennussarja DIVK-290-2

130,00 163,15

- Varasuodattimet

7903481 Suodatinpakkaus DIVK-290

24,00 30,12

Asennus-
sarja 1

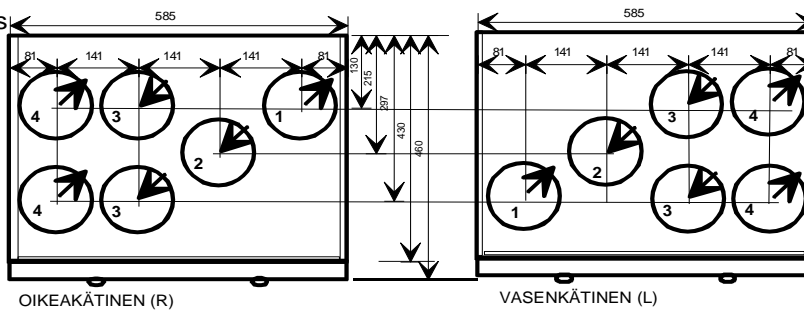

Kanavalähdöt

1 jäteilma ulos

2 ulkoilma koneelle

3 poistoilma koneelle

4 tuloilma asuntoon

Asennus-
sarja 2

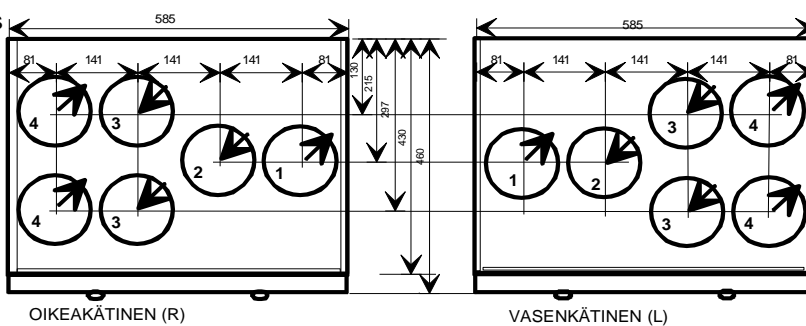

korkeus 435, syvyys 460, leveys 585 mm

TALTERI LISÄVARUSTEET

EUR / alv 0 %	EUR / alv 25,5 %
------------------	---------------------

8974106	Suodatinvahti - asennus tehtaalla	103,00	129,27
7903482	Kosteuslähetin integroitu - asennus tehtaalla	128,00	160,64
7903299	Kosteuslähetin	256,00	321,28
2081	Takka- / tehostuskytkin - pulssikytkin	34,00	42,67
2406571	Pinta-asennuskotelo - AHU ja GUI ohjauspaneelille	10,00	12,55

Muuntajasäätimet AC-puhaltimille



DMO-455

7904011	Ohjauskeskus DMO-455 - muuntajasäädin 5-nop. 1,7 A	135,00	169,43
---------	---	--------	--------

TALTERI SUODATTIMET

Suodatinluokat	ISO ePM1	(F7) kasetti, hienosuodatin
	ISO ePM2,5	(F7) pussi, hienosuodatin
	ISO ePM10	(M5) pussi, hienosuodatin
	ISO Coarse>75%	matto, karkeasuodatin valkoinen
	ISO Coarse>50%	matto, karkeasuodatin musta pestävä

Divk-C91 C, -CD / -C96 C, -CD	7903480	Suodatinpakkaus ISO Coarse>75% + ISO ePM1 (valk.karkea mattosuodatin + F7 hienosuod.)	23,00	28,87
Divk-99 /-C121	7903286	Suodatinpakkaus 2x ISO Coarse>75% + ISO ePM1 (2x valk.karkea mattosuodatin + F7 hienosuod.)	25,00	31,38
Divk-C140 / -C220	7903400	Suodatinpakkaus ISO Coarse>75% + ISO ePM1 (valk.karkea mattosuodatin + F7 hienosuod.)	29,00	36,40
Divk-C 330	7903310	Suodatinpakkaus ISO Coarse>75% + ISO ePM1 (valk.karkea mattosuodatin + F7 hienosuod.)	39,00	48,95
Divk-290 DEMA	7903481	Suodatinpakkaus 2x ISO Coarse>75% + ISO ePM1 (2 x valk.karkea mattosuodatin + F7 hienosuod.)	24,00	30,12

TALTERI SUODATTIMET			EUR / alv	EUR / alv
			0 %	25,5 %
Divk-C60	7903461	Suodatinpakkaus ISO Coarse>75% + ISO ePM1 (F7)	30,00	37,65
Divk-C90/-C91/ -C95/-C96 -C97	7903043	Suodatinpakkaus ISO Coarse>50% + ISO ePM1	26,00	32,63
	7903044	Hienosuodatin ISO ePM1 (F7) 300x185+tiivisteet	19,00	23,85
	7903045	Karkeasuodatin ISO Coarse>50% 300x230x13	7,00	8,79
Divk-C120/-C121	7903286	Suodatinpakkaus 2x ISO Coarse>75% + ISO ePM1	25,00	31,38
	7903287	Hienosuodatin ISO Epm1 (F7) 350x185x29	20,00	25,10
	7903288	Karkeasuodatin ISO Coarse>75% 350x190x12	5,00	6,28
Divk-260 	7904305	Pussisuodatin ISO ePM10 (M5) 150 x 300 - 200	28,00	35,14
	7903019	Pussisuodatin ISO ePM2,5 (F7) 300 x 150 - 200	36,00	45,18
Divk-270	7904272	Suodatinpakkaus 2x ISO Coarse>50% + ISO ePM1	28,00	35,14
	7904252	Hienosuodatin ISO Epm1 (F7) 300 x 185	17,00	21,34
	7904262	Karkeasuodatin ISO Coarse>50% 310 x 180	5,50	6,90
Divk-280/400 (vuoteen 2002) 	7904322	Suodatinpakkaus 2x ISO Coarse>50% + ISO Coarse>75%	18,00	22,59
	7903016	Karkeasuodatin ISO Coarse>75% 410 x 190	5,00	6,28
	7903015	Karkeasuodatin ISO Coarse>50% 410 x 180	6,50	8,16
	9003016	Suodatinpakkaus 6 x ISO Coarse>75%	15,00	18,83
Divk-280/-290/-400 (vuodesta 2002 alk.)	7904277	Suodatinpakkaus 2x ISO Coarse>50% + ISO ePM1	30,00	37,65
	7904257	Hienosuodatin ISO Epm1 (F7) 400 x 112	17,00	21,34
	7903015	Karkeasuodatin ISO Coarse>50% 410 x 180	6,50	8,16
Divk-300	7904274	Suodatinpakkaus 2x ISO Coarse>50% + ISO ePM1	34,00	42,67
	7904254	Hienosuodatin ISO Epm1 (F7) 400 x 185	21,00	26,36
	7903015	Karkeasuodatin ISO Coarse>50% 410 x 180	6,50	8,16
Divk-380 VKL	7904307	Pussisuodatin ISO Epm10 (M5) 140 x 385 - 190	29,00	36,40
	7904309	Pussisuodatin ISO ePM2,5 (F7) 140 x 385 - 190	36,00	45,18
	7903015	Karkeasuodatin ISO Coarse>50% 410 x 180	6,50	8,16
Divk-430/435/440	7904273	Suodatinpakkaus ISO Coarse>50% + ISO ePM1	34,00	42,67
	7904253	Hienosuodatin ISO Epm1 (F7) 500 x 170	27,00	33,89
	7904263	Karkeasuodatin ISO Coarse>50% 500 x 180	7,00	8,79
Divk-600/700/900 ja Divk-1200	7903279	Suodatinpakkaus (ISO ePM10 + ISO ePM2,5)	86,00	107,93
	7904304	Pussisuodatin ISO Epm10 (M5) 260 x 450 -250	39,00	48,95
	7904308	Pussisuodatin ISO ePM2,5 (F7) 260 x 450 -250	47,00	58,99
Fair-80	7922011	Suodatinpakkaus ISO Coarse>75% + ISO ePM1 (F7)	27,00	33,89
Fair-120	7922010	Suodatinpakkaus ISO Coarse>75% + ISO ePM1 (F7)	29,00	36,40
Kesäkenno DOKS	7903019	Pussisuodatin ISO ePM1 (F7) 300 x 150 - 200	36,00	45,18
Putsari DPUH-450	7904306	Pussisuodatin ISO ePM2,5 (F7) 390 x 390 - 100	46,00	57,73

TASAVIRTAPUHALTIMILLA VARUSTETUN IV-KONEEN OHJAUKSEEN (EC)

sähköinen ajastin sulkupellille ja tehostukselle,
kalvonäppäimistö ja LED-valo
0-10v ohjaus

EUR / alv EUR / alv
0 % 25,5 %

7903439	DX-Ultra PC 500 EC valkoinen
7903442	DX-Ultra PC 600 EC valkoinen



PC EC

512,00	642,56
512,00	642,56

ULOSVEDETTÄVÄ MALLI

7903445	DX-ULTRA PG 500 EC valkoinen
7903451	DX-ULTRA PG 500 EC RST
7903448	DX-ULTRA PG 600 EC valkoinen
7903483	DX-ULTRA PG 600 EC musta
7903454	DX-ULTRA PG 600 EC RST



PG EC

590,00	740,45
731,00	917,41
590,00	740,45
615,00	771,83
731,00	917,41

352498	Peitelista liesikuvun taakse pvc 500mm valkoinen 498x20x70
352598	Peitelista liesikuvun taakse pvc 600mm valkoinen 598x20x70
2500	Peitelista 35mm teräs valkoinen 498x30x35
2600	Peitelista 35mm teräs valkoinen 598x30x35
2601	Peitelista 35mm teräs harmaa 598x30x35

11,00	13,81
11,00	13,81
16,00	20,08
16,00	20,08
16,00	20,08

DESING MALLI

7903412	Liesikupu DS-600 EC RST
7903409	Saarekekupu DSA-900 EC RST
2020	Tilatietorele DS/DSA kupuun (tehdasasennus)

1250,00	1568,75
1490,00	1869,95
47,00	58,99



DS-600 EC seinämalli



DSA-900 EC saarekemalli

KERROSTALOKUVUT YHTEISPOISTOJÄRJESTELMIINEUR / alv
0 % EUR / alv
25,5 %

kiinnityskehys	7903429	DX-ULTRA KTL 500		234,00	293,67	
venttiilille	7903430	DX-ULTRA KTL 600		234,00	293,67	
LED-valo						
sähköinen ajastin	7903440	DX-ULTRA PC 500 KTS valkoinen		488,00	612,44	
sulkupellille	7903443	DX-ULTRA PC 600 KTS valkoinen		488,00	612,44	
kalvonäppäimistö				PC KTS		
LED-valo						
palorajoitin	7903460	Paineentasaaja KTD		103,00	129,27	

ULOSVEDETTÄVÄ MALLI

sähköinen ajastin	7903446	DX-ULTRA PG 500 KTS valkoinen		569,00	714,10
sulkupellille	7903452	DX-ULTRA PG 500 KTS RST		731,00	917,41
kalvonäppäimistö	7903449	DX-ULTRA PG 600 KTS valkoinen		569,00	714,10
	7903484	DX-ULTRA PG 600 KTS musta		579,00	726,65
LED-valo	7903455	DX-ULTRA PG 600 KTS RST		731,00	917,41
			PG KTS		
palorajoitin	7903460	Paineentasaaja KTD		103,00	129,27

KTD

DESING MALLI

sähköinen ajastin	7903414	Liesikupu DS-600 KT RST		1250,00	1568,75	
sulkupellille	7903411	Saarekekupu DSA-900 KT RST		1490,00	1869,95	
kalvonäppäimistö						
LED-valo	7903416	Liesikupu DS-600 KTP RST palorajoittimella		1250,00	1568,75	
	7903415	Saarekekupu DSA-900 KTP RST palorajoittimella		1490,00	1869,95	
	2020	Tilatietorele DS/DSA kupuun (tehdasasennus)		47,00	58,99	

DS-600 KT /- KTP seinämalli

DSA-900 KT /-KTP saarekemalli

SÄÄTÖPELTI

2072 Säätöpelti SPB 125 230v



214,00 268,57

SÄÄDINKUVUT ILMASTOINNIN OHJAUKSEEN AC-PUHALTIMILLEEUR / alv
0 % EUR / alv
25,5 %

käsi­käyt­to­inen sul­kupel­ti

muun­ta­ja­säädin	7903462	DX-ULTRA PTL 500 val­koi­nen
kal­von­äp­päimistö	7903463	DX-ULTRA PTL 600 val­koi­nen



PTL

405,00	508,28
405,00	508,28

muun­ta­ja­säädin
ohjel­moi­ta­vissa
pakkoy­tketyksi
säh­köi­nen ajastin
sul­kupel­lille ja
tehostukselle
kal­von­äp­päimistö
loiste­putki­valo

7903438	DX-ULTRA PC 500 AC val­koi­nen
7903441	DX-ULTRA PC 600 AC val­koi­nen



PC AC

612,00	768,06
612,00	768,06

ULOSVEDETTÄVÄ MALLI

muun­ta­ja­säädin	7903444	DX-ULTRA PG 500 AC val­koi­nen
ohjel­moi­ta­vissa	7903450	DX-ULTRA PG 500 AC RST
pakkoy­tketyksi	7903447	DX-ULTRA PG 600 AC val­koi­nen
säh­köi­nen ajastin	7903485	DX-ULTRA PG 600 AC musta
sul­kupel­lille ja	7903453	DX-ULTRA PG 600 AC RST

tehostukselle
kal­von­äp­päimistö
LED-valo



PG AC

690,00	865,95
784,00	983,92
690,00	865,95
715,00	897,33
784,00	983,92

DESING MALLI

muun­ta­ja­säädin	7903413	Liesikupu DS-600 AC RST
ohjel­moi­ta­vissa	7903410	Saarekekupu DSA-900 AC RST

pakkoy­tketyksi
säh­köi­nen ajastin
sul­kupel­lille ja
tehostukselle
kal­von­äp­päimistö
LED-valo



DS-600 AC seinämalli



DSA-900 AC saarekemalli

1300,00	1631,50
1540,00	1932,70

POISTOILMAKONE (Liesikuvun puhallinosa)

7903104	Talotuuletin DTT-200
	- Ohjaus PTL, PC AC tai PG AC kuvuilla

395,00	495,73
--------	--------

HUIPPUIMURIT, KANTIKKAATEUR / alv
0 % EUR / alv
25,5 %

0-10 V ohjaus	7803013	Huippuimuri DHI-ec 197	375,00	470,63
	7803007	Huippuimuri DHI-ec 227	478,00	599,89

1-vaiheiset AC-puhaltimet



	7803002	Huippuimuri DHI-196	200,00	251,00
	7803004	Huippuimuri DHI-226	260,00	326,30
	7803032	Huoltokytkin asennettuna	100,00	125,50

Tasokiinnityskehys	7803033	Tasokiinnike DAK-190 (DHI-196/ec197)	26,00	32,63
	7803035	Tasokiinnike DAK-220 (DHI-226/250/-ec227)	31,00	38,91

Kattoläpivienti	7803022	Kattoläpivienti DLV-125-1 (DHI-196,DHI-ec197,SH-195)	237,00	297,44
	7803027	Kattoläpivienti DLV-160-1	241,00	302,46
	7803024	Kattoläpivienti DLV-200-1 (DHI-226/250/-ec227, SH-225/435)	367,00	460,59

Sadehatut	2195	Sadehattu SH-195 (DLV-125-1, DLV-160-1)	80,00	100,40
	2225	Sadehattu SH-225 (DLV-200-1)	112,00	140,56

YHTEYSTIEDOT

Petteri Moilanen 044 599 0788
Myyntipäällikkö petteri.moilanen@deekaxair.fi

Simo Karhu 040 195 8409
Toimitusjohtaja simo.karhu@deekaxair.fi

Tuulikki Hakkola 0400 405 902
Laskutus/reskontrat deekax@deekaxair.fi

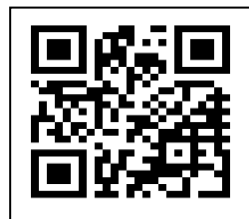

Kehitämme jatkuvasti tuotteitamme ja pidätämme oikeuden muutoksiin

Deekax Air Oy
Patruunapolku 4
79100 Leppävirta

Puh. 0207 912 550
deekax@deekaxair.fi
www.deekaxair.fi